

dveřní a jistící madla beryl

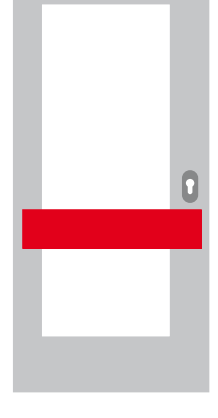

MADLA ROVNÁ

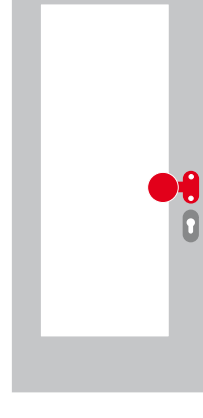
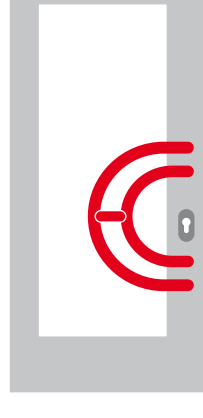
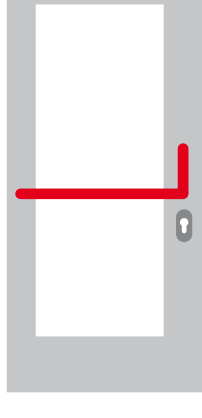
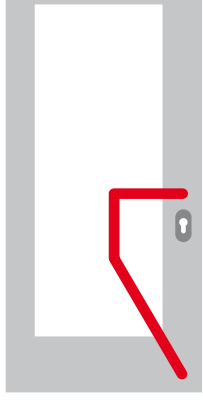
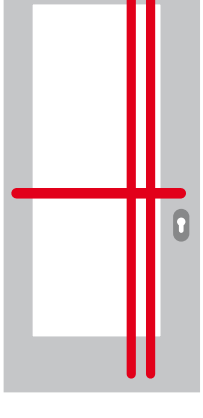
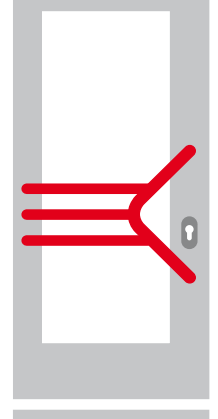
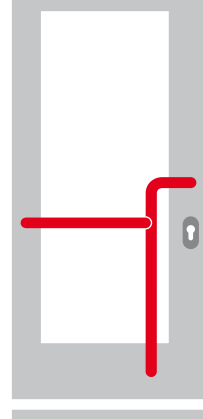
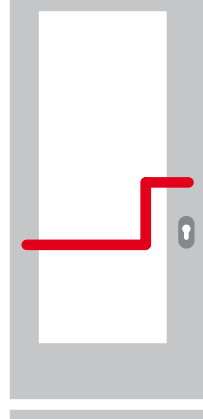
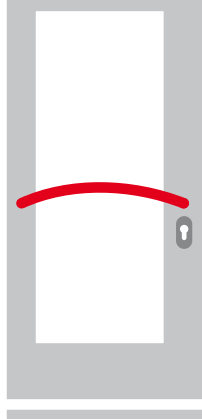
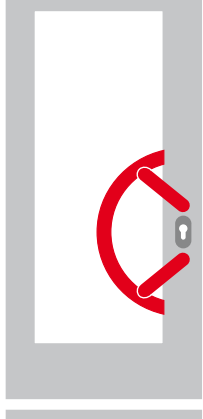
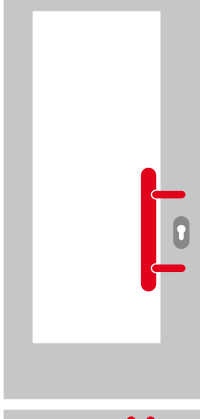
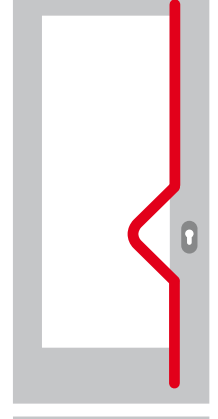
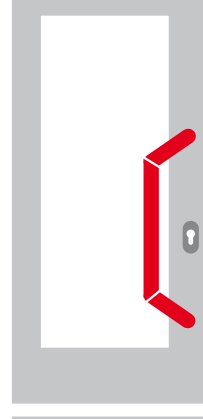
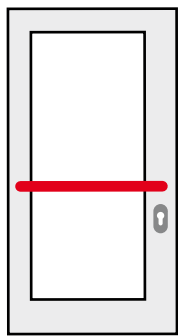

typ A30

skladové rz. 230, 350, 650, 850 mm
ostatní rz. volitelně
povrch: RAL, NEREZ
zakázkově lze i $\varnothing 20$ mm

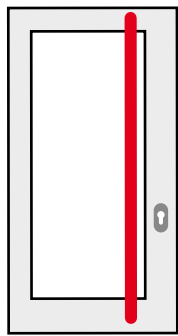
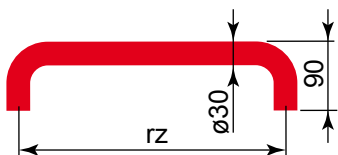

typ A40

rz. volitelně
zakázkové provedení
povrch: RAL, NEREZ

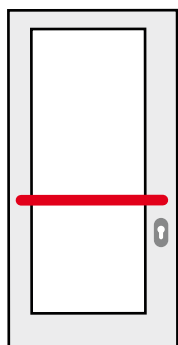
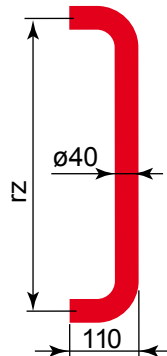

typ J30

skladové rz. 350, 650 mm
ostatní rz. volitelně
vs. 70 nebo volitelná (min. 50)
povrch: RAL, NEREZ
zakázkově lze i $\varnothing 20$ mm

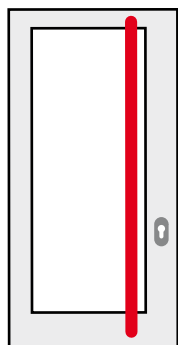
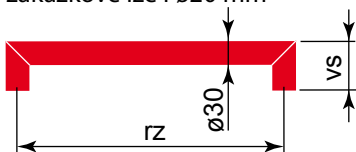

typ J40

rz. volitelně
vs. 90 mm
nebo volitelně (min.60)
zakázkové provedení
povrch: RAL, NEREZ

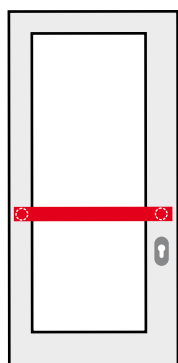
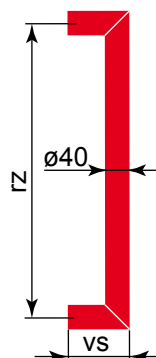

typ FR30

skladové dl/rz. 500/350 a 700/550
ostatní dl / rz. volitelně
vs. 70 nebo volitelná (min. 50)
* $\varnothing 30$ mm lze volit. $\varnothing 25, 20$

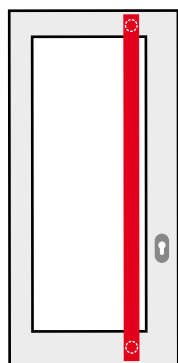
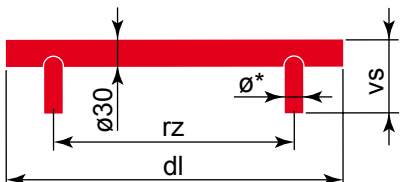

typ FR40

sklad. dl/rz. 500/350
a

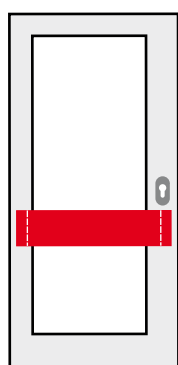
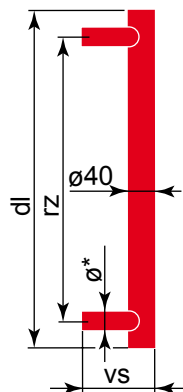

typ PD

hliníkový profil 100x18x2
zakázkový typ, rz. volitelně
povrch: barva dle RAL

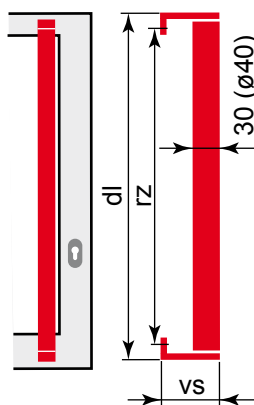
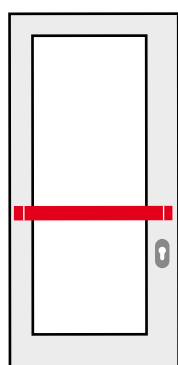
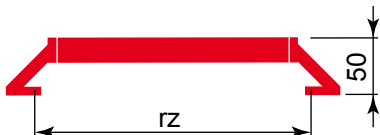

Tato technická příloha slouží jako doplnění a upřesnění obrazového katalogu.

Seznam změn:

- typ JHR neodpovídá přesně fotu v katalogu, použitý profil úchopné části má být 30x20
- typ PD neodpovídá přesně fotu v katalogu
- set s klikou WSS již není v nabídce - nahrazeno HP30
- set s klikou HOPPE rozšířeno o více variant typů madel i typů klik
- zámkové rozety -rozšířeno o kulaté provedení HP
- kování M&T, rozeta ENTERO informace na vyžádání
- koule a kliky M&T již neprodáváme
- jistící a sanitární madla technické provedení na vyžádání

MADLA ROVNÁ - BOČNĚ VYHOENÁ

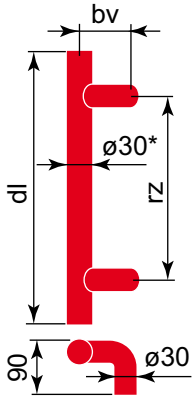
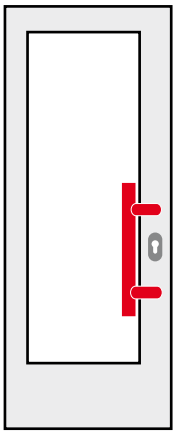

typ FV30
 sklad. dl/rz. 500/350
 a 700/550 mm
 zakázkově
 dl / rz. volitelné
 *Ize ø35 mm

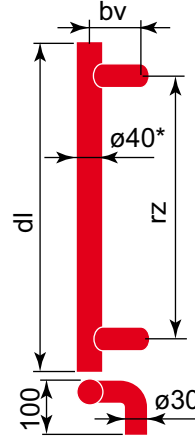
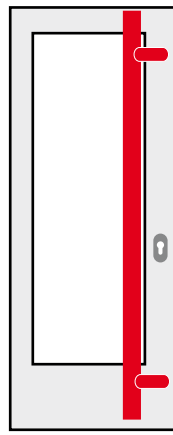

typ FV40
 sklad. dl/rz. 500/350
 a 700/550 mm
 zakázkově
 dl / rz. volitelné
 *Ize ø50 mm

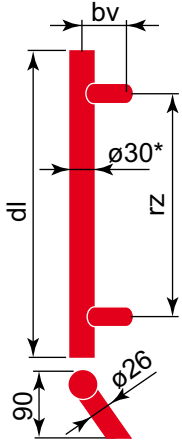
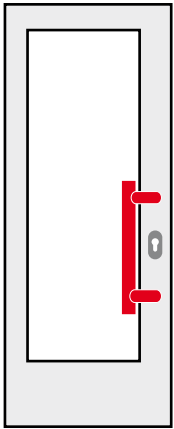

typ FS
 rz / dl = volitelné
 *ø = zakázkově ø40
 sklon madla
 35° standard
 45° zakázkově

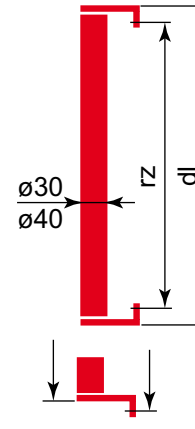
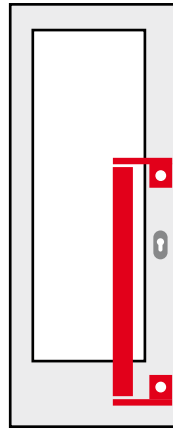

typ LS30, LS40
 zakázkově typ
 rozměry volitelné
 povrch NEREZ

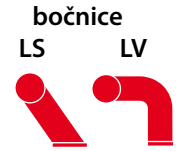

MADLA ROVNÁ - TVAROVÁ

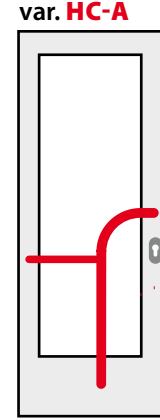
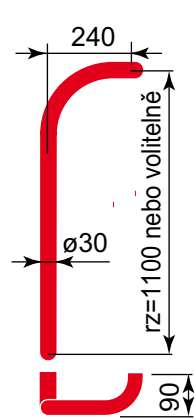
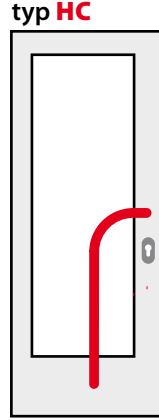
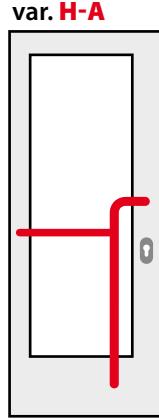
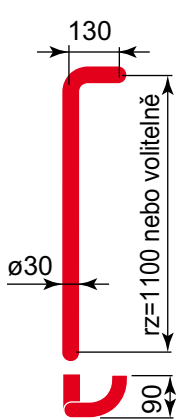
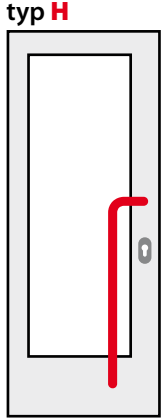

zakázkově
 bv = 190, 215

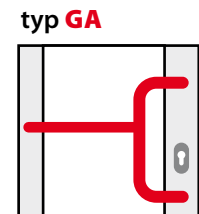
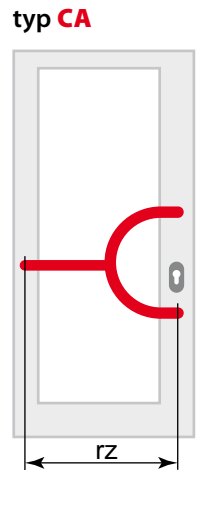
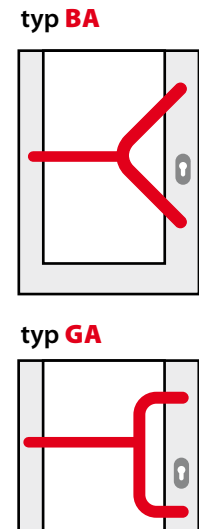
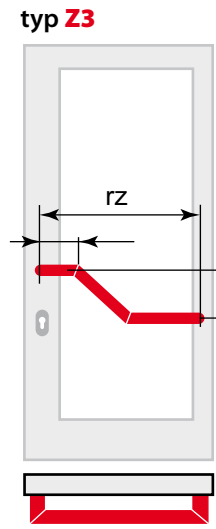
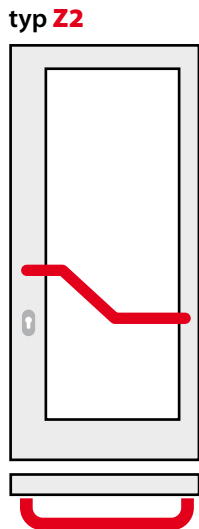
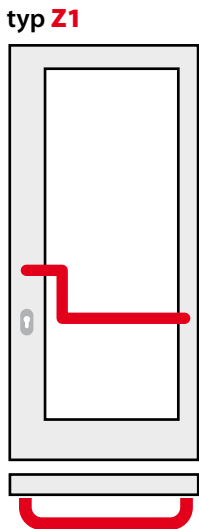
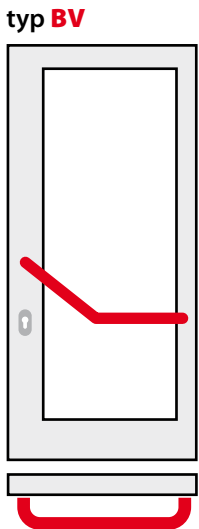

celoohýbané

svařované

rozměry volitelné - specifikuje zákazník, trubka ø30 (možno i ø40)

MADLA STANDARD

typ B

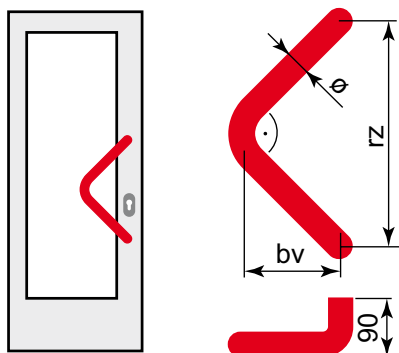

typ	ø	rz	bv	vs
B300	30	300	150	90
B350	30	350	175	90
B425	30	425	213	90

typ C

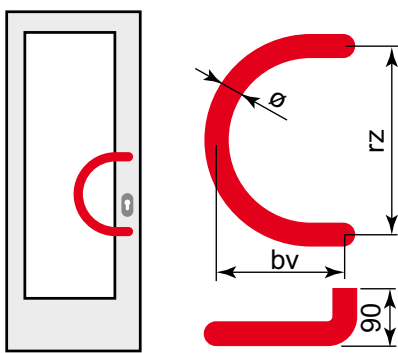

typ	ø	rz	bv	vs
C250	30	250	190	90
C300	30	300	215	90
C350	30	350	240	90

typ G

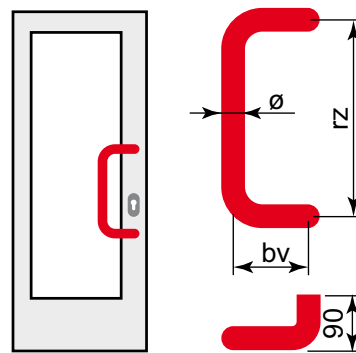

typ	ø	rz	bv	vs
G230	30	230	130	90
G300	30	300	130	90
G350	30	350	130	90
G425	30	425	130	90

MADLA OBLOUKOVÁ

typ I

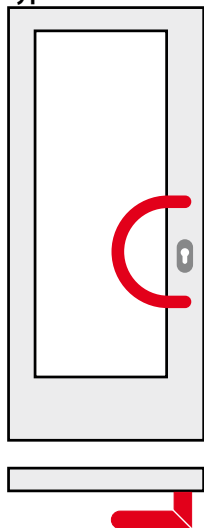

ø	rz	bv	vs
30	250	160	70
30	300	185	70
30	350	210	70

rz + max. 10 mm
vs = min. 50

typ S

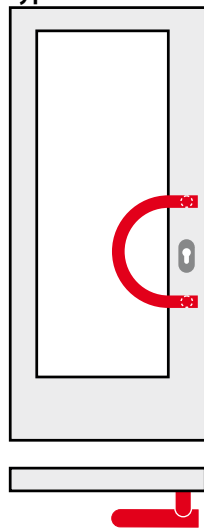

ø	rz	bv	vs
30	300	170	70
30	350	200	70

vs = min. 50

typ C

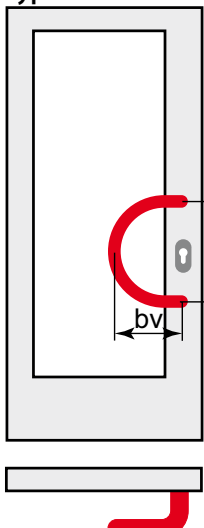

ø	rz	bv	vs
30	250	190	90
30	300	215	90
30	350	240	90

rz + max. 15 mm
viz. madla standard

typ D

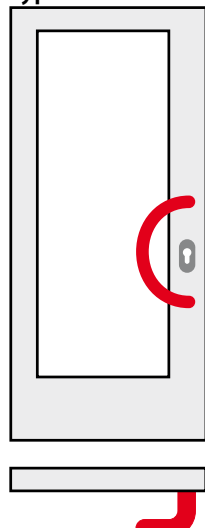

ø	rz	bv	vs
30	350	110	90

rz + max. 15 mm

typ E

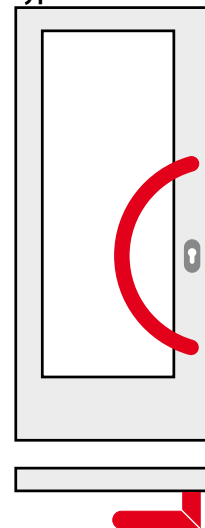

ø	rz	R	vs	vs EA
30	650	350	70	90
30	650	400	70	90
40	350	400	80	100

vs = min. 50 mm,
rz šroubů (rz) i R zakružení zvolit

var. EA

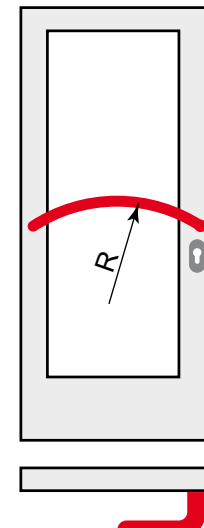

MADLA ROVNÁ PROFILOVÁ

typ JHR

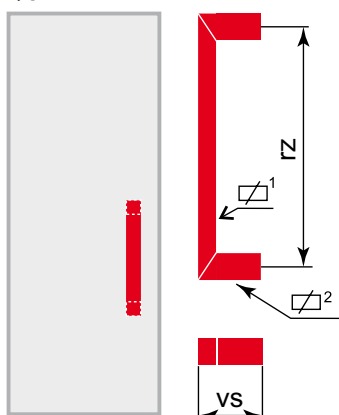

□¹ = profil 30x20 (lze 30x30)
□² = profil 30x30x2

typ FHR

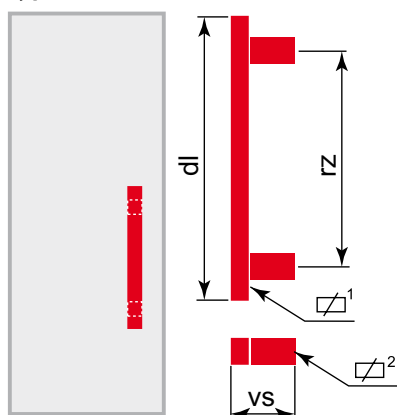

vs 70 (min.40)

Typ JHR skladové rz. 350, 650 mm, typ FHR skladové dl./rz. = 500/350 a 700/550 mm, ostatní rz. nebo dl./rz. volitelné, povrch: NEREZ

MADLA KOMBINACE NEREZ-DŘEVO

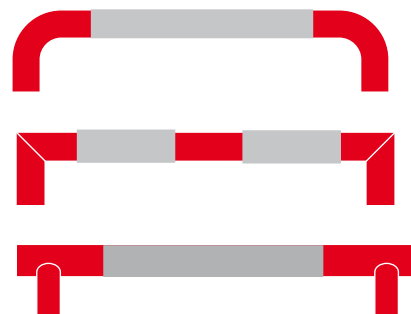

zakázkové provedení, volitelné rozměry
lze použít výchozí typy madel
A30, A40, J30, J40, FR30, FR40
možno i ve 4HR provedení
koncovky madel NEREZ lesk nebo kartáč
DŘEVO DUB, BUK

ZPŮSOBY MONTÁŽE

typ SPB (madlo-madlo do páru)

příklad kotvení přes
hliníkový profil

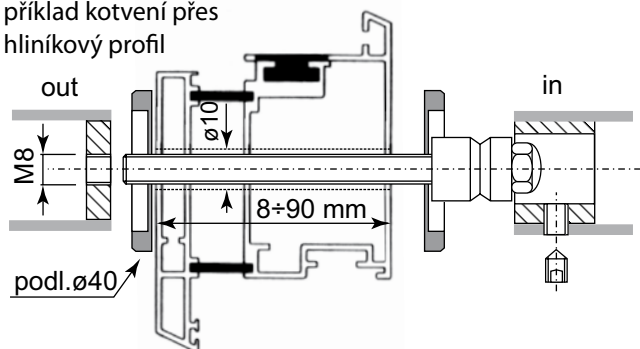

Komplet nerez A2, madlo venek vnitřní závit (ochrana proti zcizení), montáž přes rám, vnitřní madlo nasazeno na válečku s drážkou zajištěno šroubem, podložky chrání rám dveří proti otlacení. Madla lze namontovat i bez nich (tenké profily). Spojky jsou univerzální pro plastové, hliníkové, dřevěné dveře rámy tl. 40 ÷ 90 mm. typ SPBS pro celoskleněné dveře (zkrácené šrouby, silikon podložky)

příklad kotvení
přes plastový
profil

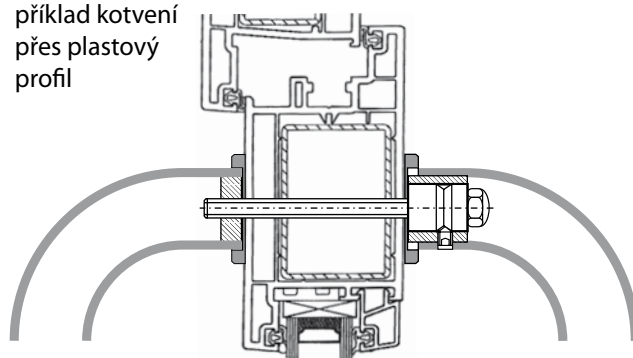

typ SPF

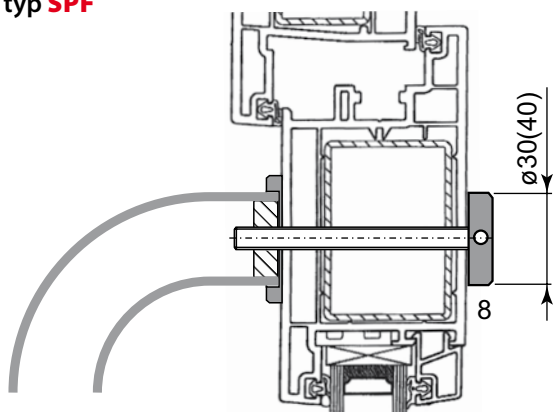

Jednostranná montáž madla, šrouby přes rám. Plochá (pohledová) matice s bočním otvorem pro dotažení. Povrch matice lze zvolit. (obvykle dle madla).

typ SPR

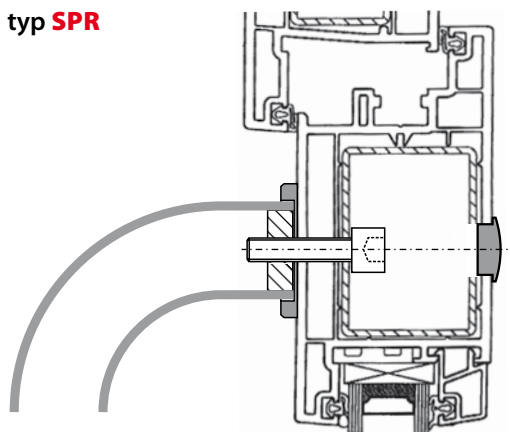

Jednostranná montáž madla, šrouby přes rám. Válcová (imbus) hlava nerez. šroubu uvnitř profilu, otvor na vnitřní straně je zakryt plastovou čoučkou (černá nebo bílá)

typ SPH

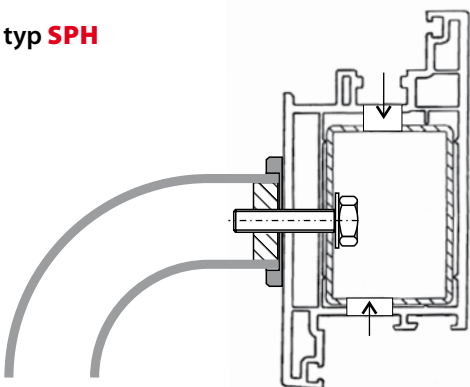

Jednostranná montáž madla, drážka pro šroub frézovaná z boku (ze strany zámku nebo ze strany zasklívací lišty)

typ SPD

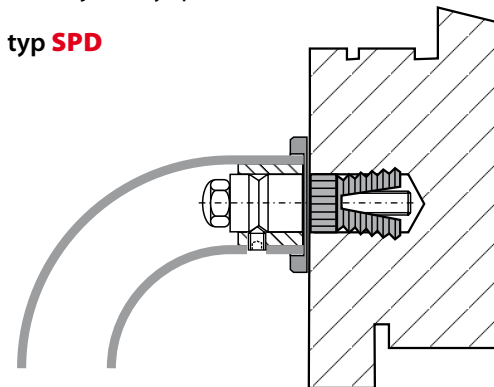

Jednostranná montáž madla, pro dřevěné profily. Rám z masivu, použití speciální mosazné hmoždiny. Madlo nasazeno na kotevní prvek a zajištěno.

typ SPT

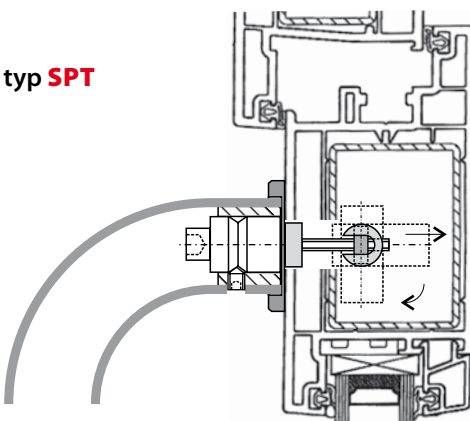

Jednostranná montáž madla, vrtání pouze z venku. Použití do plastových (vícekomorových) profilů. Speciální T hmoždina, která se sklopí ve výztuze. Madlo nasazeno na kotevní prvek a zajištěno

typ SPM

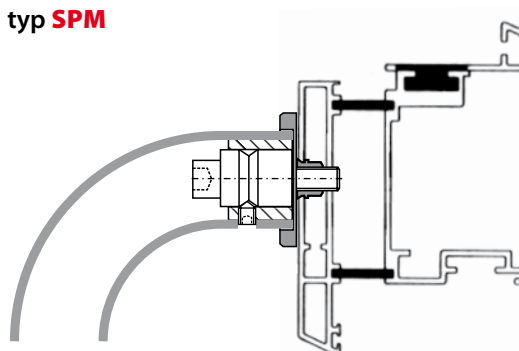

Jednostranná montáž madla, vrtání pouze z venku pro ocelové a hliníkové profily. Do předvrtaných otvorů zanýtujeme matice se závitem (jsou třeba speciální nýtovací kleště). Madlo nasazeno na kotevní prvek a zajištěno.

DVEŘNÍ KNOFLÍKY A KOULE

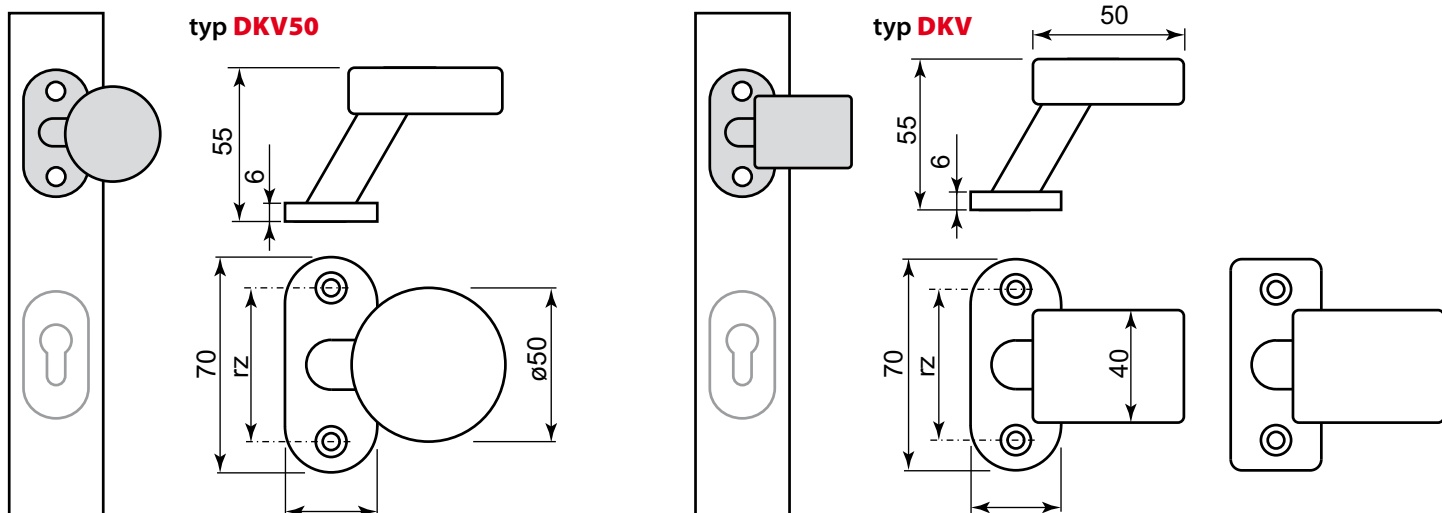

knoflík na rozetě, provedení vyhnuté do boku, neotočné
standardní rozety oválné, otvory pro šrouby bez překrytí, rozteč 50 mm
zakázkově (varianty) rozety hranaté, rozteče děr 40,43,44 mm, u páru venkovní kus s překrytím šroubů

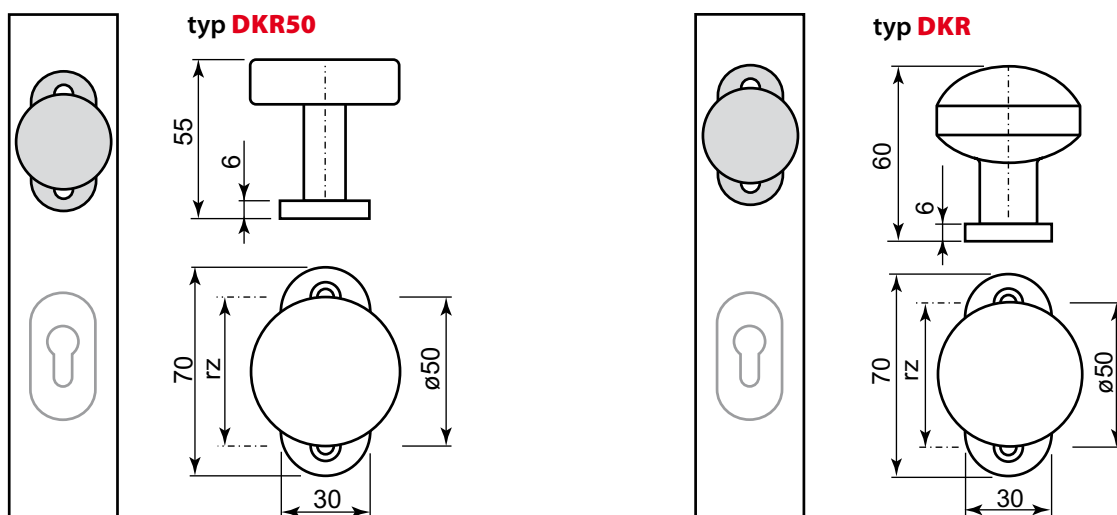

koule na rozetě, provedení neotočné
standardní rozety oválné, otvory pro šrouby bez překrytí, rozteč 50 mm, zakázkově rozteče děr 40,43,44 mm

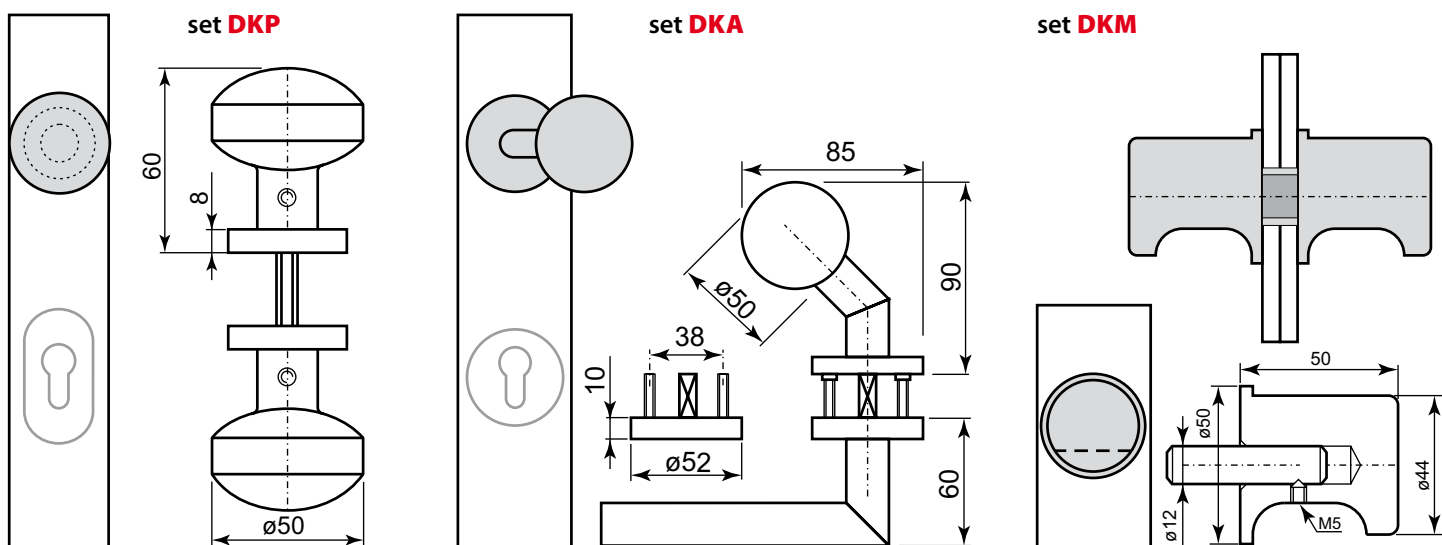

koule - koule, provedení neotočné
rozety kulaté $\varnothing 40$
lze i otočné provedení, 4hran 8 mm

kombinace koule pevná - vnitřní klika
klika s vratnou pružinou, rozeta kulatá
výběr 5 typů (tvarů) klik, NERAZ,
zakázkově RAL

knoflík provedení neotočné
na celoskleněné dveře
provedení NERAZ leštěná,
kartáčovaná

KOMBINACE MADLO - KLIKA

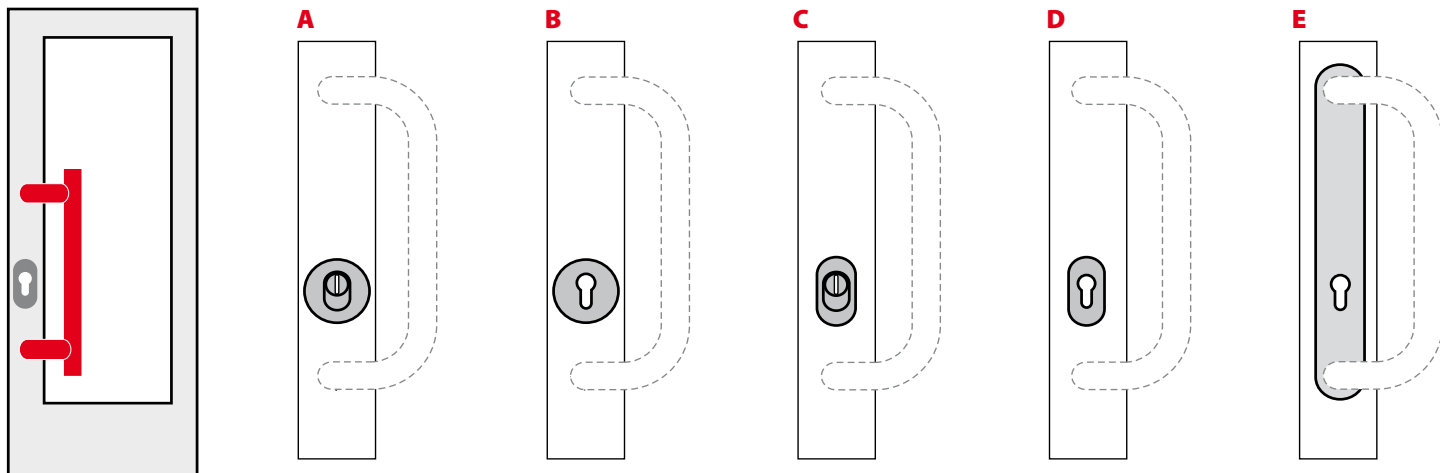

Kombinace madlo - klika je určena zejména na vchodové dveře do objektů. Vhodné i pro rodinné domy. Na jakékoliv typy dveří (plast, hliník, dřevo). Sestavu tvoří: venkovní madlo + příslušné překrytí zámkové vložky (viz. obrázek nahoře), madlo je volitelné z nabídky beryl. Vnitřní klika + příslušné překrytí zámkové vložky (viz. obrázek dole), klika je volitelná z několika typů podle rozety. Možné jsou vzájemné kombinace madlo+rozeta+klika.

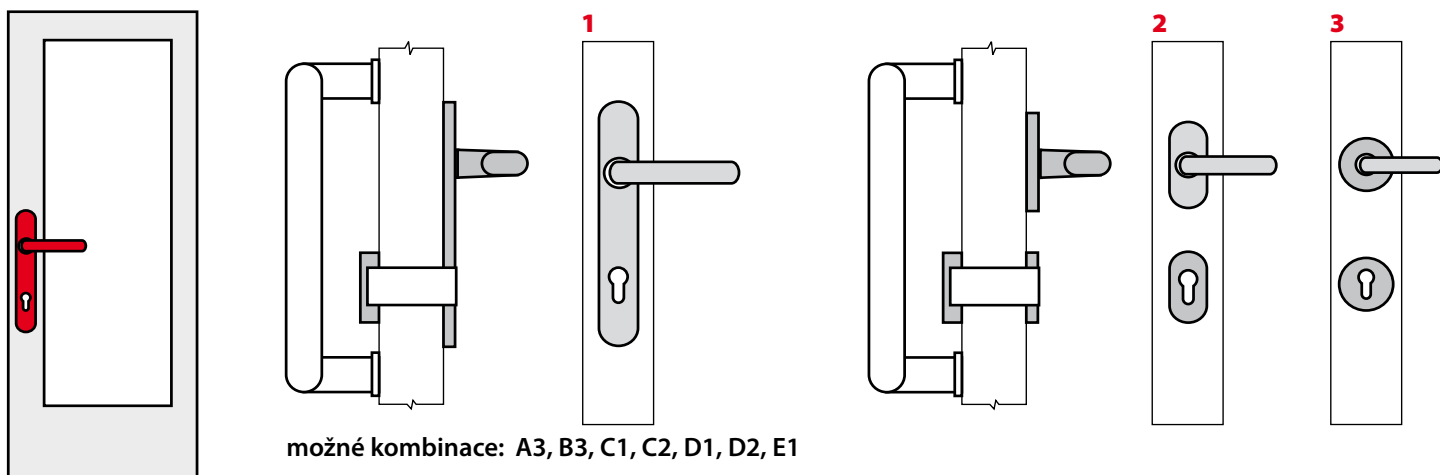

Dodáváme vnitřní kličky výrobce Hoppe, štítkové typy Paris, Luxembourg, rozetové typy Paris, Amsterdam, Verona, Bonn v povrchové úpravě NEREZ matná

MADLO NA ŠTÍTKU / KLIKA NA ŠTÍTKU

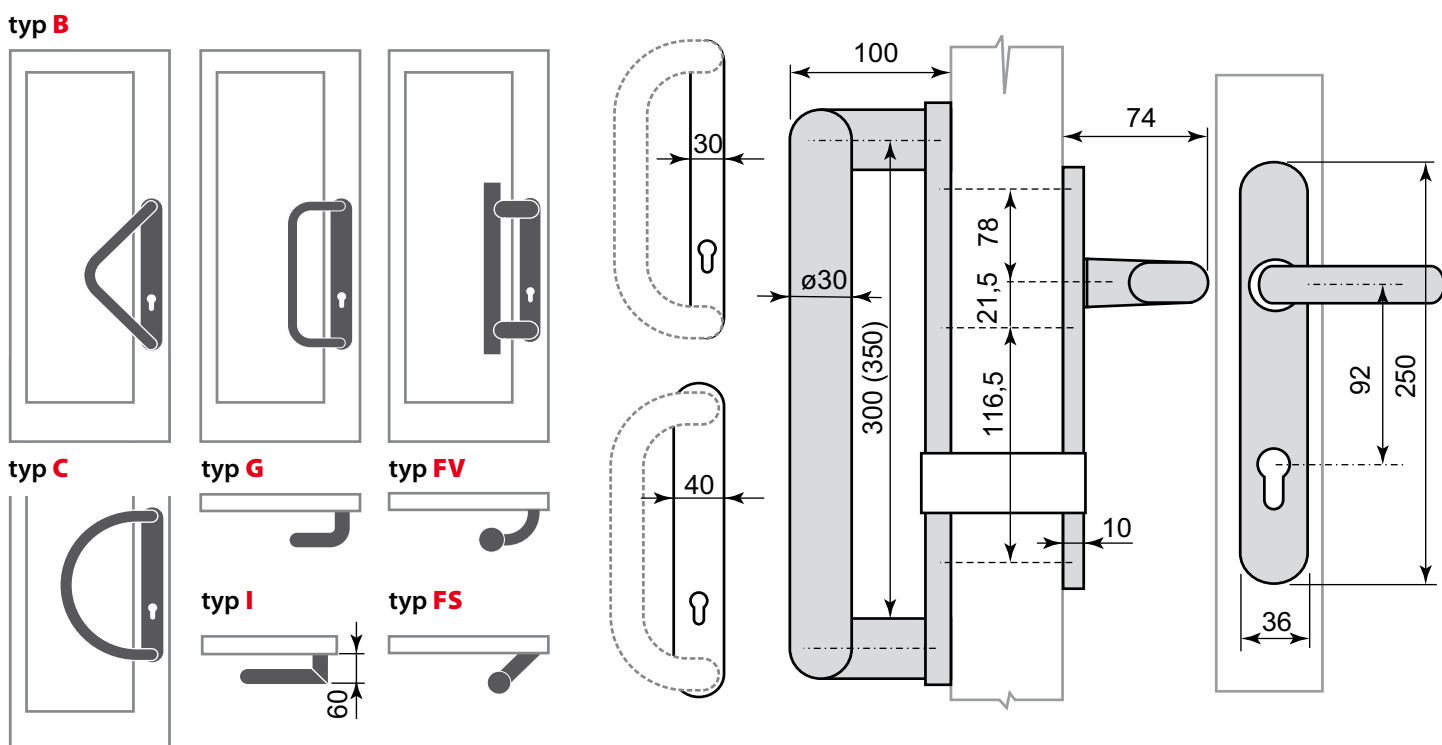

ROZETY A ŠTÍTKY ZÁMKOVÉ VLOŽKY

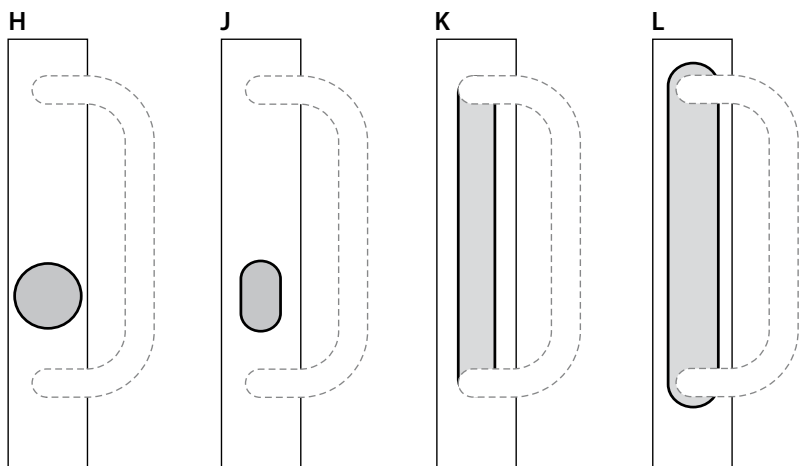
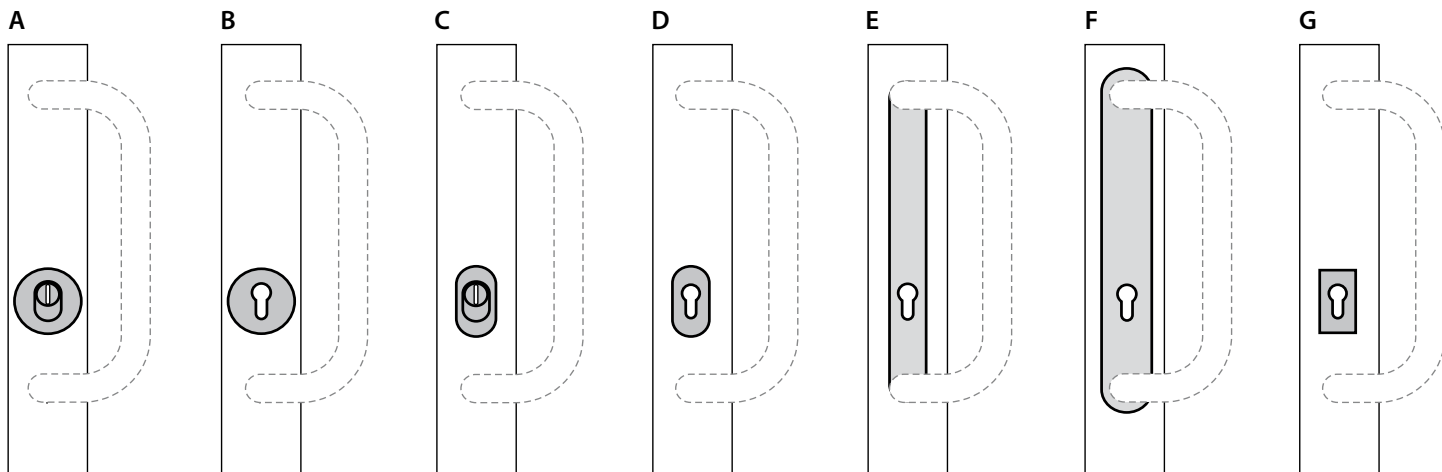

překrytí zámkové vložky rozetou nebo štítkem
možné vzájemné kombinace jednotlivých typů
lze pro madlo-madlo nebo madlo-klika

rozměry štítků (E, F, K, L)

velikost dle rozteče madla

šířka 30, 35, 40 mm

síla (tloušťka) 5, 6, 8, 10 mm

štítek s drážkou **BRF**

štítek bez drážky **BR**

zakázkově lze upravit rozměr
nebo umístění drážky pro vložku

použití samostatně i pro madlo-madlo

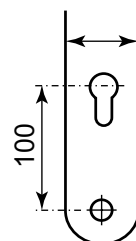

A rozeta HP15P

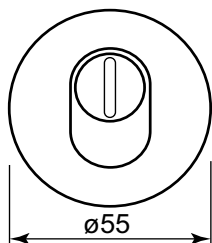
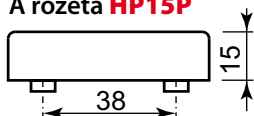

venkovní díl, s překrytím
nutný vnitřní protikus HP8
povrch NEREZ, RAL9016
zakázkově volitelně RAL

B rozeta HP15, HP12

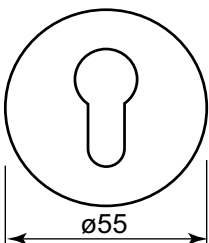

venkovní díl, bez překrytí
nutný vnitřní protikus HP8
povrch NEREZ, RAL9016
zakázkově volitelně RAL

B rozeta HP8

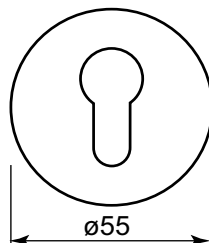
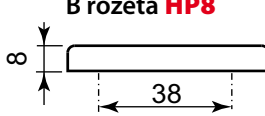

vnitřní díl, lze použít
samostatně i z venku
povrch NEREZ, RAL9016
zakázkově volitelně RAL

H rozeta ZK

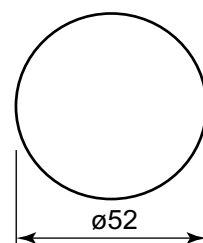
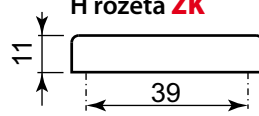

zaslepovací rozeta
povrch NEREZ
zakázkově volitelně RAL

C rozeta SWP14, SWP11

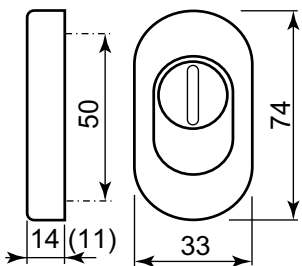

s bezpečnostním překrytím
montáž samostatně
povrch NEREZ, RAL9016
zakázkově volitelně RAL

D rozeta SW9, SW6

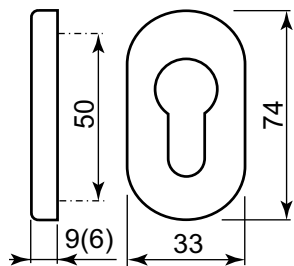

bezpečnostní dvoudílná
jednostranná
montáž samostatně
povrch NEREZ, RAL9016
zakázkově volitelně RAL

J rozeta ZO

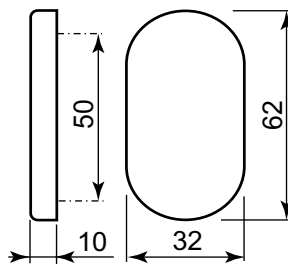

zaslepovací rozeta
materiál plast/ NEREZ
zakázkově volitelně RAL

G rozeta H6, H10

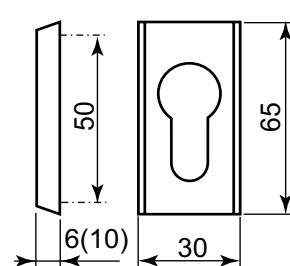

bezpečnostní dvoudílná
jednostranná
povrch pouze RAL 9016
elox F1 (EV1)